

A modern outdoor terrace featuring a dark grey pergola with a slatted roof. Underneath, a dining table with four chairs is set on a wooden deck. The background is a stone wall with vertical light fixtures. In the foreground, a swimming pool with clear blue water is visible. The overall scene is bright and airy, with green trees in the background.

OUT DOOR

PALLAZZO®
AN ALUK BRAND

TOITS DE TERRASSE
PERGOLAS BIOCLIMATIQUES
JARDINS D'HIVER
COULISSANTS
PROTECTIONS SOLAIRES



Enjoy all year round



Profitez d'un espace supplémentaire plein d'élégance

Un prolongement de votre espace de vie, pour apporter une petite touche en plus à votre jardin avec l'abri de terrasse en aluminium Pallazzo. Combiné avec une paroi coulissante en verre Pallazzo Invigo ou une paroi fixe en verre, vous pouvez en profiter en toutes saisons. C'est pas beau, tout ça ?

Non seulement l'abri de terrasse élégant de Pallazzo libère quelques mètres carrés supplémentaires pour profiter plus de votre jardin, mais c'est aussi un excellent investissement qui donnera une plus-value à votre maison. Les produits Pallazzo conçus pour être aménagés en extérieur garantissent une grande qualité et une longue durée de vie.

PALLAZZO LOUNGE®



Degré de luminosité
ou d'ombrage parfait
selon vos envies



Design épuré avec
des vis invisibles



Éclairage LED
écoénergétique :
RGB/couleur ou blanc





Utilisation avec la télécommande ou via l'application



Belles grandes lames rotatives



PALLAZZO LOUNGE®

L'élégant abri de terrasse à lames

La commande électrique vous permet de faire basculer les lames d'une simple pression sur un bouton. Vous choisissez ainsi la quantité précise d'ombrage ou de luminosité que vous souhaitez. Les grandes dimensions des lames leur confèrent une très haute résistance, tout en leur donnant une belle apparence robuste.

| | |
|--|--|
| Design | Moderne |
| Dimension lamelles aluminium | 229 x 45 mm |
| Couleurs standards | 9 couleurs standards |
| Structure et lames | possibilité de couleurs différentes |
| Les dimensions maximales | 6000 x 4000 mm |
| Portée de neige/vent | 70- 85 kg/m ² en position de lame ouverte |
| Rotation des lames | 135° |
| Qualicoat Seaside | • |
| Moteur | 24 volt |
| Option d'éclairage RGB et Blanc | LED avec télécommande |
| Evolitif avec parois latérales | • |
| Evolitif avec des coulissants | • |
| Evolitif avec Flowzz | • |
| CE 9010-1 | • |
| Rapport des statiques | • |
| Laquage garanti | 10 ans |
| Moteur garanti | 2 ans |
| Via l'application | Option |
| Capteur de pluie | Option |

Des dimensions jusqu'à 6 x 4 mètres sont possibles. Tous les profilés et matériaux de finition sont fabriqués en aluminium durable. Le cadre et les lames peuvent être commandés en couleurs différentes.

Pallazzo Lounge® peut être monté en tant qu'installation indépendante ou en tant qu'annexe.



La pergola bioclimatique avec un design
extraordinaire et une finition irréprochable

PALLAZZO SQOPE®



Design épuré et symétrique



Grande travée de sept mètres sur deux pieds





Grandes surfaces vitrées et beaucoup de lumière naturelle sous l'abri



Chevrans intégrés dans la construction et non visibles de l'extérieur

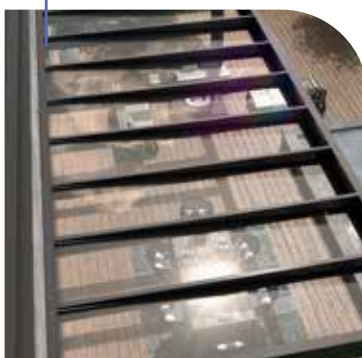

PALLAZZO SQOPE®

Une splendide icône du style dans votre jardin

Des lignes affutées, des détails de conception particuliers, un style sobre, cubiste, exquis ! La conception de cet abri de terrasse est unique en son genre. Les chevrons sont intégrés dans la construction et ne sont donc pas visibles de l'extérieur.

| | |
|---|--------------------------|
| Design | Cubique |
| Couleurs standards | 9 couleurs standards |
| Verre | 44.2 - 55.2 |
| Largeur maximale du verre | 1000 mm |
| Profondeur maximale | 4500 mm |
| Hauteur totale de la structure du toit | 250 mm |
| Portée libre | 7000 mm |
| Portée de neige/vent | 70- 85 kg/m ² |
| Evacuation dans les poteaux | • |
| Qualicoat Seaside | • |
| Option d'éclairage | LED avec télécommande |
| Evolitif avec parois latérales | • |
| Evolitif avec coulissants | • |
| Evolitif avec Flowzz | • |
| Evolitif avec Ikuno | • |
| CE 9010-1 | • |
| Rapport des statiques | • |
| Laquage garanti | 10 ans |
| Via l'application | Option |

Le pallazzo Sqope® : accroche murale ou autoportant. La portée libre peut atteindre jusqu'à sept mètres, et ce, avec seulement deux pieds, ce qui vous offre une vue panoramique dégagée. De plus, grâce à son énorme surface vitrée, vous créez une oasis de lumière naturelle.



Profitez de l'extérieur le plus longtemps possible même pendant les beaux jours d'hiver ou les périodes pluvieuses d'été.

TYPES DE TOIT



Pallazzo 150 SL®

Un abri de terrasse pour architecture moderne. Avec son design minimaliste et ses pieds assortis, cet abri s'adapte parfaitement à une architecture moderne. Même le système d'évacuation des eaux de pluie est un plaisir pour les yeux. Le tout avec un style tendance.



Pallazzo XL®

Un abri de terrasse avec gouttière super longue. Un chéneau renforcé qui permet une portée libre jusqu'à 6 mètres sur deux poteaux avec une avancée de 4 mètres pour un toit en verre. Il peut être équipé d'une gouttière moderne ou classique.



Pallazzo XL AVENTA®

Un abri de terrasse le plus innovant. Avec sa réhausse de chéneau épurée, cet abri de terrasse dispose d'une paroi coulissante intégrée de sorte qu'il n'y a pas de rail supérieur visible, ce qui lui donne une apparence épurée. C'est l'« ami de tous », qui s'adapte à l'architecture moderne et classique.





PALLAZZO XL AVENTA®



Qui est disponible en deux modèles : une gouttière arrondie pour un aspect traditionnel ou droit pour un aspect épuré et moderne



Le renforcement interne invisible de la gouttière évite qu'elle s'affaisse

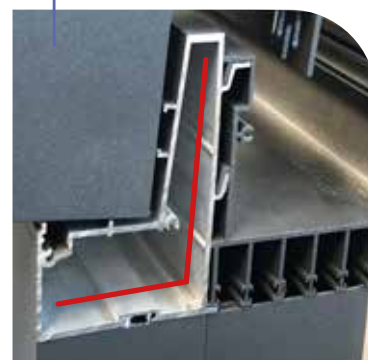



La paroi coulissante est intégrée et vous ne pouvez donc pas voir la structure du rail supérieur



Ce rail supérieur intégré permet d'étendre facilement la toiture au moyen de l'Invigo Pro®



EN DÉTAIL

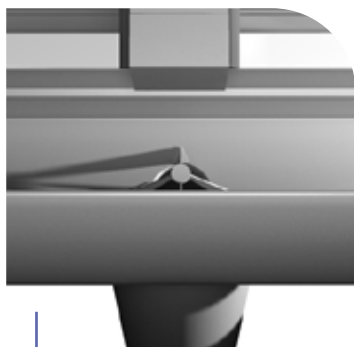

Écoulement
dissimulé

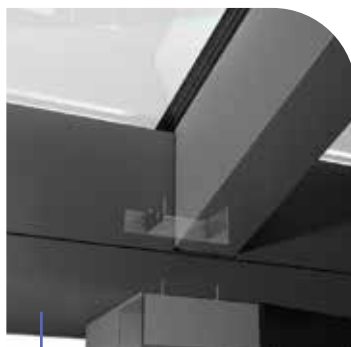

Des vis
invisibles



Éclairage
intégré



Écoulement dissimulé

Le système d'évacuation des eaux de pluie est monté dans les pieds : il est totalement invisible ! Le cache à l'avant des pieds est amovible de façon à ce que vous puissiez toujours accéder au système d'égouttage si nécessaire.

Finition

Les matériaux de fixation sont entièrement intégrés dans la construction. Vous ne voyez donc aucune vis.

Éclairage intégré

Nous pouvons également intégrer l'éclairage LED dans les chevrons. Le câblage est alors dissimulé dans l'installation et vous pouvez poser des spots sans apporter d'adaptations à la construction.

Renforts

Pour les toits plus grands, il est parfois nécessaire de renforcer les pieds, ce que nous faisons de manière invisible et sans surélever la gouttière. Vous gardez donc un design élancé et la même gouttière peut supporter de plus grandes portées. En fonction de la profondeur, des gaines de renforcement peuvent également être ajoutées sur les chevrons.

Construction

Le pied soutient la gouttière exactement au bon endroit, en son centre de gravité. Cela signifie que le poteau ou le pied est situé à la même distance de l'arrière de la gouttière, ce qui l'empêche de s'incliner.



Renfort invisible

APERÇU PRODUITS

| | Pallazzo 150 SL® | Pallazzo XL® | Pallazzo XL Aventa® |
|---|-------------------------------------|-------------------------------------|-------------------------------------|
| Design | Ronde | Moderne / classique | Moderne / épuré |
| Possibilité de vitrage : Polycarbonate | 16 mm | 16 mm | 16 mm |
| Possibilité de vitrage : Verre | 44.2 - 55.2 | 44.2 - 55.2 | 44.2 - 55.2 |
| Couleurs standards | 9 couleurs standards | 9 couleurs standards | 9 couleurs standards |
| Isolation | non isolée | non isolée | non isolée |
| Portée libre sur deux poteaux | 3200 mm, profondeur fixe de 3300 mm | 6000 mm, profondeur fixe de 3300 mm | 5000 mm, profondeur fixe de 3300 mm |
| Portée de neige/vent | 70- 85 kg/m ² | 70- 85 kg/m ² | 70- 85 kg/m ² |
| Évacuation dans les poteaux | • | • | • |
| Qualicoat Seaside | • | • | • |
| Degré d'inclinaison variable | 7° - 22° | 7° - 15° | 7° - 15° |
| Option d'éclairage | LED avec télécommande | LED avec télécommande | LED avec télécommande |
| Agrandissement avec des parois latérales | • non isolée | • non isolée | • non isolée |
| Agrandissement avec Invigo Pro, les coulissants en verre | • non isolée | • non isolée | • non isolée |
| Agrandissement avec Pareda | • non isolée | • non isolée | • non isolée |
| Agrandissement avec Ikuno | • | • | • |
| Agrandissement avec Flowzz | • | • | • |
| CE 9010-1 | • | • | • |
| Rapport statique | • | • | • |
| Laquage garanti | 10 ans | 10 ans | 10 ans |
| Via l'application | Option | Option | Option |



PALLAZZO INVIGO PRO®



Rail bas
de 22 mm



Evacuation des eaux et
nettoyage du rail bas
facilités

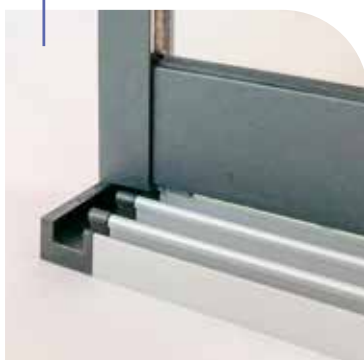

Loquet
design

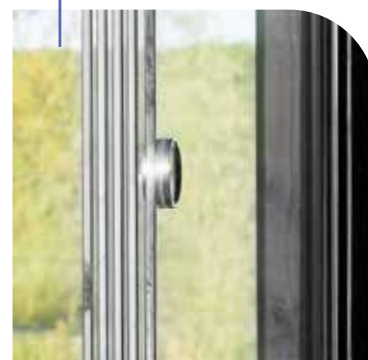



Une paroi coulissante souple pour votre abri de terrasse

Son fonctionnement est très simple : les deux patins situés sous chaque élément coulissant roulent facilement dans la direction que vous voulez, même pour de très grandes dimensions. Toutes les pièces coulissantes sont dotées d'« œillets », ce qui vous permet d'ouvrir la paroi coulissante en actionnant uniquement le premier élément. La paroi en verre peut s'ouvrir presque entièrement afin que votre abri de terrasse se fonde et forme un tout harmonieux avec votre jardin. Le rail inférieur intégré garantit l'absence d'obstacle au niveau du passage de l'intérieur vers l'extérieur. La version standard d'INVIGO PRO® dispose d'une poignée ronde, avec possibilité d'avoir une poignée design en option.

Vous pouvez également faire construire la paroi sur mesure : nous répartirons toujours les éléments coulissants de manière symétrique et le chevauchement du vitrage est toujours le même, tout en restant le plus petit possible. Nous avons également développé un bon système d'égouttage. Les impuretés sont évacuées avec l'eau de pluie : pas besoin de nettoyer.

PALLAZZO PAREDA®



Paroi latérale Pareda® horizontale



Paroi latérale Pareda®



Face arrière Pareda®



L'élégante paroi latérale

Vous pouvez laisser votre abri de terrasse ouvert ou fermé. Dans ce second cas, vous aurez alors besoin de parois latérales. Pallazzo Pareda® vous offre une solution fonctionnelle et esthétique. C'est beau et pratique à la fois ! Vous créez une intimité supplémentaire et vous êtes à l'abri de la pluie et du vent.

Il existe deux options de modèles : une paroi plate ou une paroi à structure linéaire (lignes horizontales ou verticales). Pareda® est disponible en neuf couleurs tendances standard de la gamme Pallazzo, ce qui lui permet de s'adapter parfaitement à votre abri de terrasse Pallazzo. Outre cette sélection, vous pouvez choisir presque n'importe quelle couleur. Vous trouverez donc toujours ce que vous recherchez ! Même le look en bois est possible.

PALLAZZO FLOWZZ®



Profondeur
d'encastrement des
coffres identique à
celle du Lounge® et
du Sqope®



Disponible jusqu'à
6000 mm de large



Bande inférieure
totalement cachée
dans le coffre (jusqu'à
4000 mm de largeur)

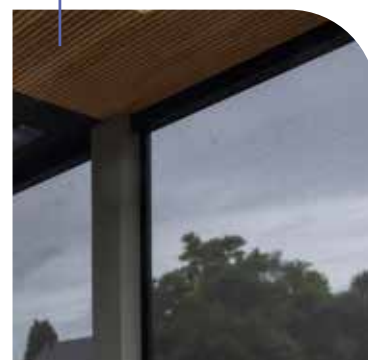



L'élégant zipscreen

Une solution aussi belle que pratique contre le soleil, les courants d'air et la pluie : c'est ce que propose le zipscreen Pallazzo Flowzz®. Vous pouvez facilement le combiner avec votre abri de terrasse Pallazzo ou au toit bioclimatique.

La toile de l'écran est renforcée de fibre de verre, ce qui lui confère imperméabilité et résistance aux intempéries. Cette protection solaire fiable filtre environ 85 % de la lumière du soleil tout en vous permettant de garder une vue dégagée sur votre jardin. La solidité des couleurs des toiles en cas d'exposition à la lumière est de 7 (échelle allant de 1 à 8). Le facteur d'ouverture des écrans (le nombre de trous qui laissent passer la lumière) varie de 0 à 5 % et limite au maximum la vision sur l'intérieur. L'écran protège également vos meubles de jardin contre les intempéries.

PALLAZZO IKUNO®

La protection solaire pour abris de terrasse

Ce pare-soleil se pose sur la toiture. Il offre une protection contre la chaleur du soleil avant même qu'elle ne frappe le toit de terrasse. Ikuno® résiste au vent et à l'eau et convient à tous les abris de terrasse. Il est très facile d'utilisation : avec sa télécommande avec son moteur électrique correspondante, vous pouvez choisir une position souhaitée et laisser le pare-soleil fermé, entrouvert ou complètement ouvert. Toutes les autres options Pallazzo peuvent être combinées avec les protections solaires Ikuno®, comme les screens Flowzz® et les spots LED. La même télécommande permet également de contrôler tous les accessoires.

Ikuno® est disponible en neuf couleurs tendances standards de la gamme Pallazzo, ce qui lui permet de s'adapter parfaitement à votre abri de terrasse Pallazzo. Outre cette sélection, vous pouvez choisir presque n'importe quelle couleur. Vous trouverez donc toujours ce que vous recherchez. Ikuno® est équipé de série d'une toile acrylique de haute qualité et anti-salissures, mais il est également possible de changer le matériau ou la couleur. Pallazzo offre une garantie de 10 ans sur la toile.



La protection solaire pour un climat agréable

NOS 9 COULEURS STANDARDS



Choix illimité
de couleurs



Les abris de terrasse, les pergolas bioclimatiques Pallazzo et produits complémentaires sont disponibles dans un grand nombre de couleurs standard. Vous désirez une autre couleur ? Pas de problème. Presque toutes les couleurs RAL peuvent être sélectionnées. Quelle que soit la couleur choisie, la qualité du revêtement est toujours optimale, pour une longévité garantie !

Pallazzo 9 couleurs standards

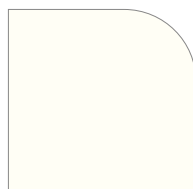

R9010.S1X1
AE03059901020

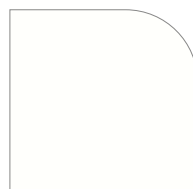

R9010.91X1
AE90019148021

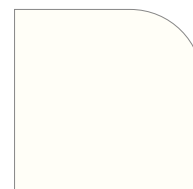

R9001.71X1
AE70019220225



R7039.S1X1
AE03057703920



R7016.SM1T1
029/71334



R8019.S1T1
029/70795



R9005.SM1T1
029/80081



R9005.S1X1 (CTX)
AE03054900520



R9007.SM1X1
AE03107332121

*En combinant les produits de Pallazzo avec des produits d' autres fournisseurs, nous vous conseillons de vérifier les codes de couleur pour éviter des variations de couleur





10 ans de garantie

L'aluminium utilisé provient de producteurs européens agréés. Il est un gage de qualité et nous permet de garantir le revêtement pendant 10 ans. Nous appliquons ce revêtement sous le label Qualicoat Seaside : le plus strict en matière de peinture.



Laissez-vous inspirer sur www.pallazoveranda.com ou visitez la salle d'exposition d'un partenaire Pallazzo agréé.

Partenaire Pallazzo